

Varenummer: 12518800150500
Beskrivelse: KLEE-coil 518 800 150.500
M5 Rustfast mat. 1.4305

Mål

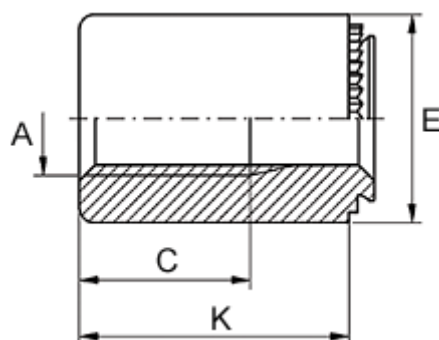

Anbefalet huldia. +0,05	= 6.35
Gevindlængde C	= 7.5
Højde K	= 18
Indvendigt gevind A	= M5
Mindsteafstand til kant	= 3.8
Pladetykkelse M	= 1,1 til 1,4
Udvendig diameter E	= 9